

9320A クイック・セットアップ・ガイド



GENELEC®

同梱物

- 9320A SAM リファレンス・コントローラー
- USB-C to USB-C ケーブル(2m)およびUSB-A to USB-Cアダプタ.
- 8300A 測定用リファレンス・マイクロホン(工場にてキャリブレーション済み)

1. 接続

1a. Mac/PC とヘッドホン

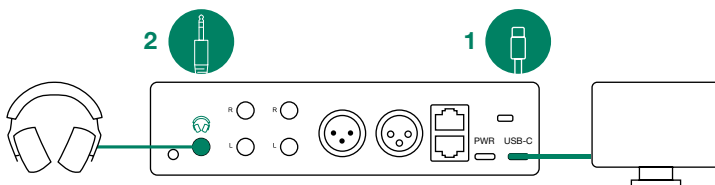

1b. モニターとGLMコントロール・ネットワーク

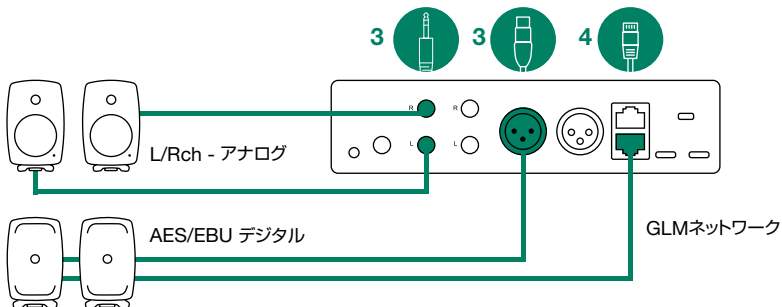

1c. GLM測定用マイクロホン

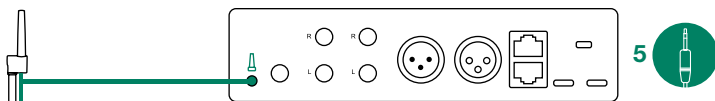

2. GLMソフトウェアをインストール

2a. <http://my.genelec.com> へアクセス



2b. <https://my.genelec.com/software> へアクセス



ダウンロード

GLMのオペレーティング・マニュアルも
こちらからダウンロードできます。

2c. GLM 5を起動する



3. GLMソフトウェアの基本操作

3a. モニターをレイアウトに配置

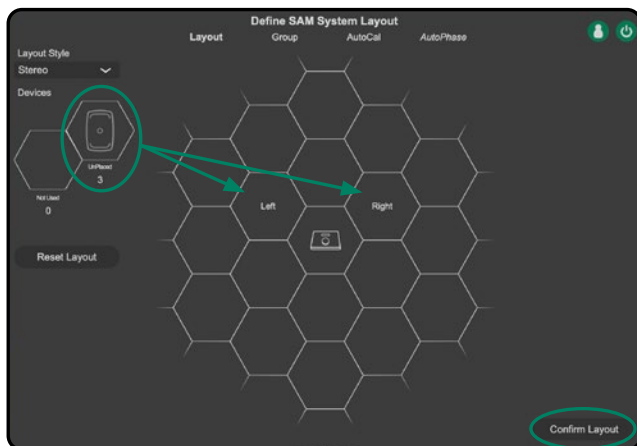

レイアウトを確定

3b. 入力モード／出力プリセットを「アナログ」と「デジタル」から選択する

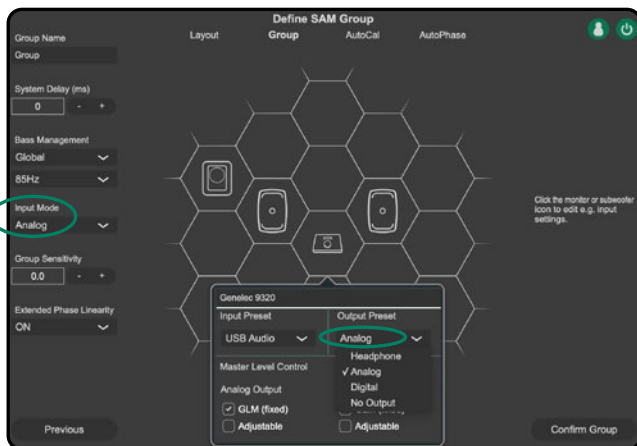

3c. 測定用マイクロホンを設置する

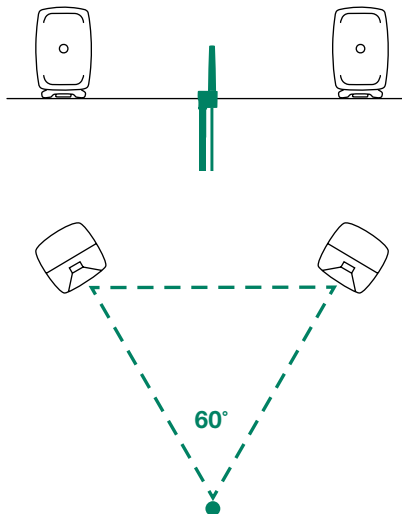

3d. オート・キャリブレーションを実行する



キャリブレーション開始

3e. サブウーファーがある場合は、AutoPhaseを実行



キャリブレーション開始

3f. 9320A リファレンス・コントローラーを設定する

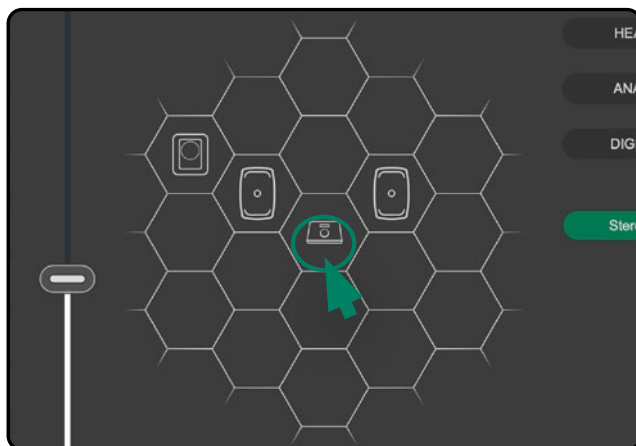

3g. 「設定」を開く

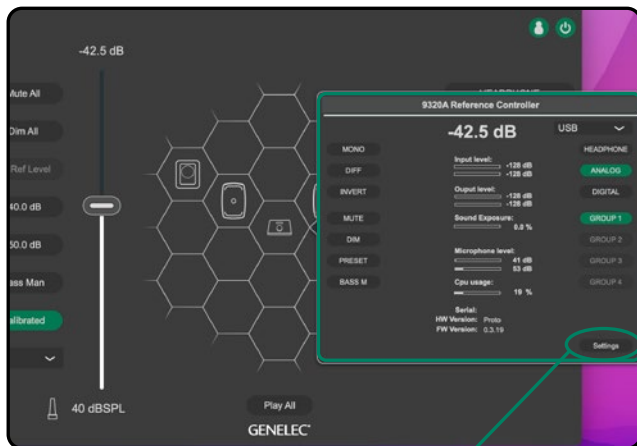

設定

3h.

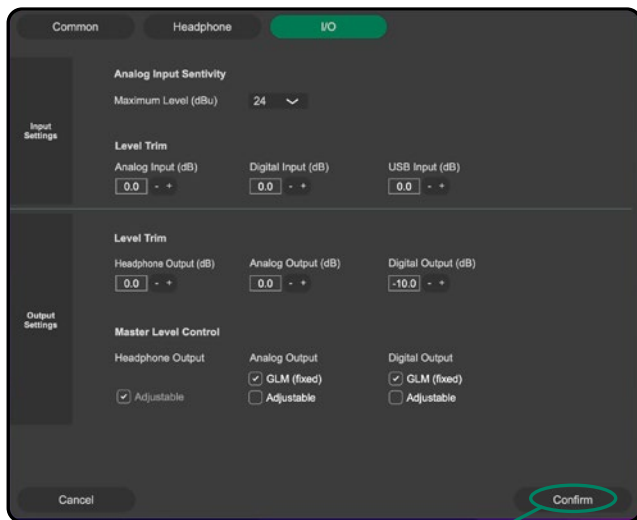

確定

4. アプリケーション



2チャンネル・オーディオ

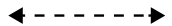

コントロール・データ (双方向)



GLMネットワーク (双方向)



Nチャンネル・オーディオ

4a. USBオーディオ出力からヘッドホン

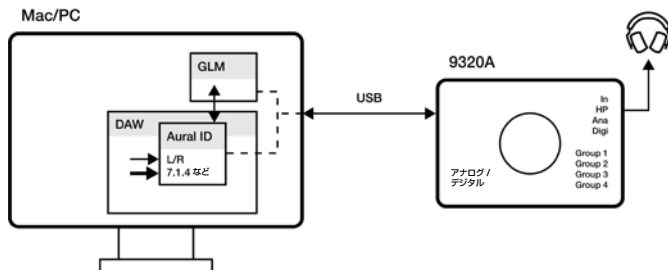

4b. オーディオ・インターフェースと併用

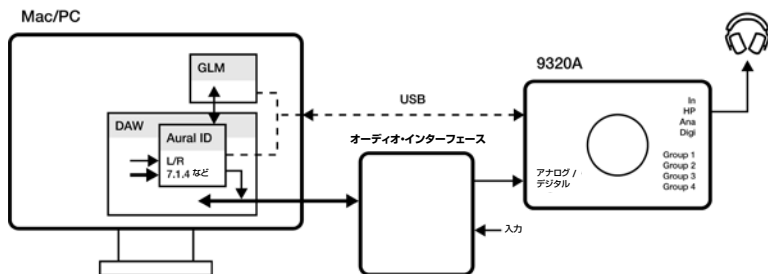

4c. 9320A リファレンス・コントローラーでモニターする

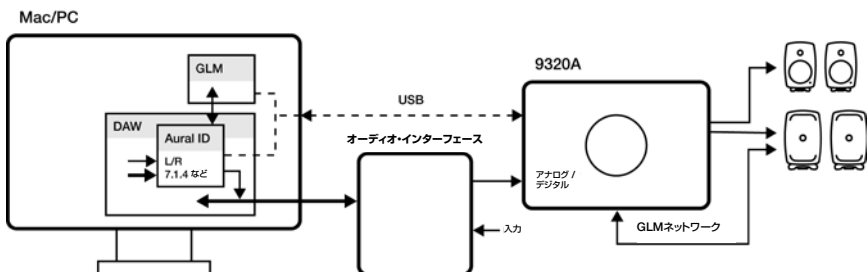

4d. 9320Aをイマーシブ・コントローラーとして使用

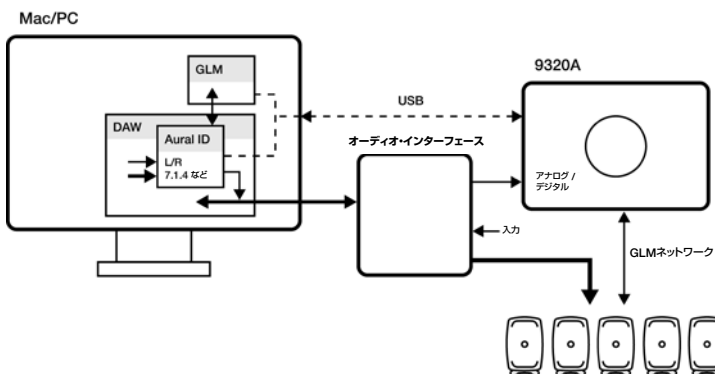

5. 9320Aのマニュアルをダウンロード

<http://genelec.jp/9320a/>



チャプター8:
構成

